

Edad recomendada jóvenes y adultos que midan más de 1,40 m de estatura
Componentes de acero carbono. Tratamiento cincado y termolacado
Estructura recubierta de tablero contrachapado antideslizante
Altura libre de caída: 2,10 m
1 usuario por módulo

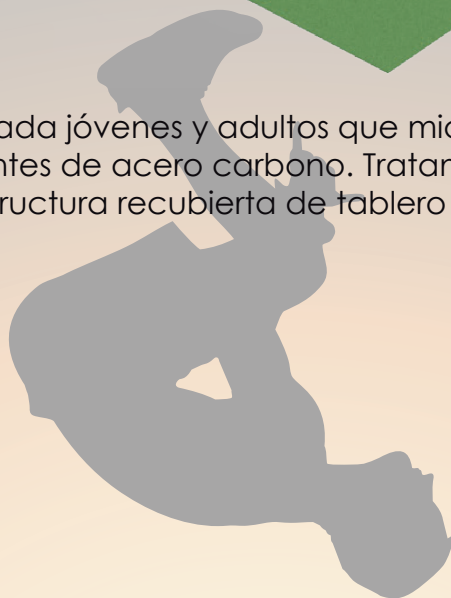

Debido a la mejora continua en la calidad de nuestros productos, Euronix reserv el derecho de modificaciones de las características del producto

Vistas Generales

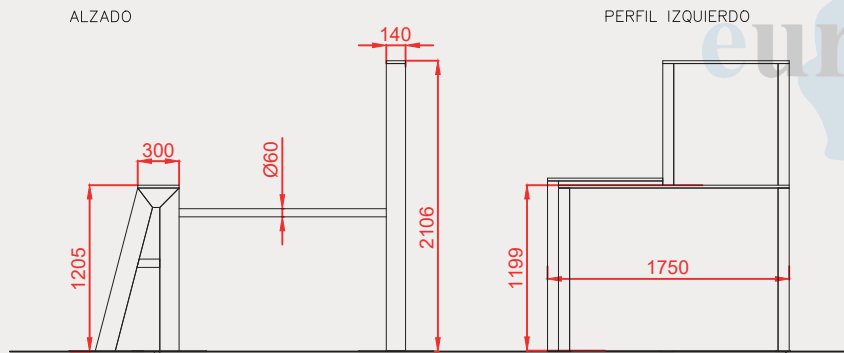

PLANTA

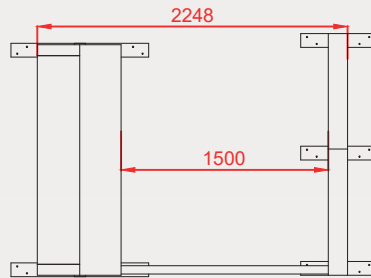

Área de seguridad

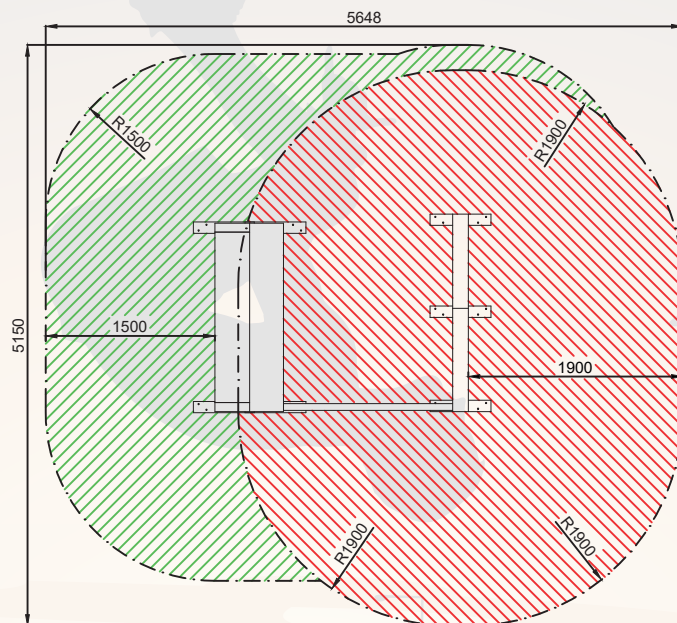

ÁREA TOTAL: 24,98 m²



Altura caída 2,50 m: 16,31 m²



Altura caída 2,00 m: 8,67 m²

Debido a la mejora continua en la calidad de nuestros productos, Euronix reserv el derecho de modificaciones de las características del producto

Planta y detalles de cimentación

PLANTA CIMENTACIÓN

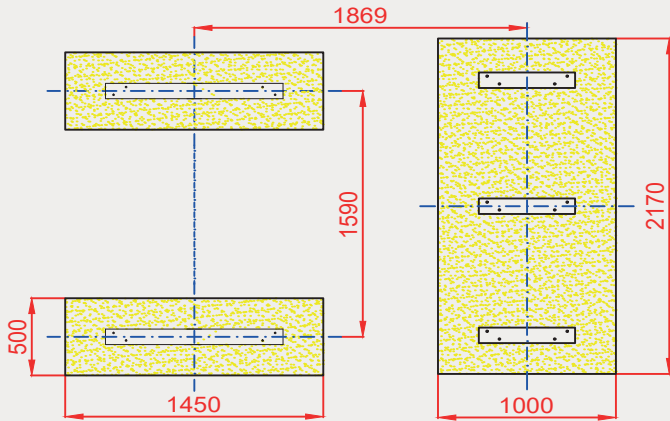

DETALLES CIMENTACIÓN
 ESQUEMA DE CIMENTACIÓN EN HORMIGÓN

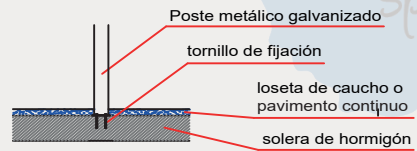

ESQUEMA DE CIMENTACIÓN EN ARENA

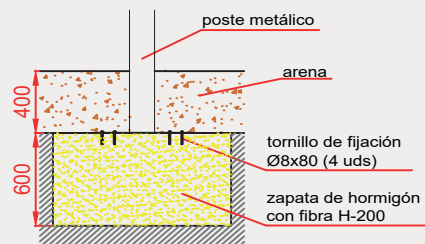

MODO DE USO

Saltar y escalar por los muros de forma libre y aleatoria con multitud de posibilidades de movimiento. Por ejemplo, Wall run combinado con algún tipo de aterrizaje como landing o una rotación. Backflips, Frontflips, Sideflips, Spins o Vaults con posibilidad de utilizar las barras.

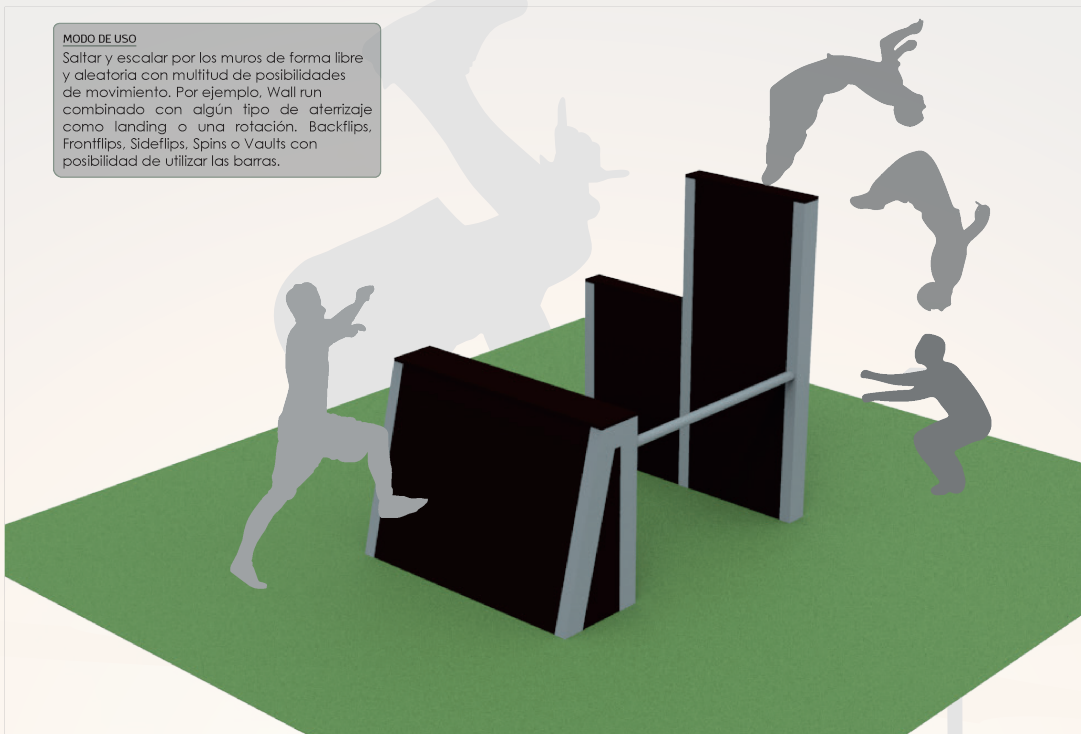

Debido a la mejora continua en la calidad de nuestros productos, Euronix reserv el derecho de modificaciones de las características del producto