

Altura libre de caída: 0,60 m

Edad recomendada de uso: de 0 a 3 años

Madera de pino tratada en autoclave Nivel IV

Componentes plásticos: Polietileno de alta densidad con protección UV

Rampa de tobogán y barra de protección de acero inoxidable

Componentes metálicos galvanizados

Tornillería protegida con tapones de polipropileno

UNE EN 1176-1:2018

UNE EN 1176-3:2018

euronix
sport



Debido a la mejora continua en la calidad de nuestros productos, Euronix reserve el derecho de modificaciones de las características del producto

FICHA TÉCNICA

ESPTTBG03

Tobogán "Tenis Baby"

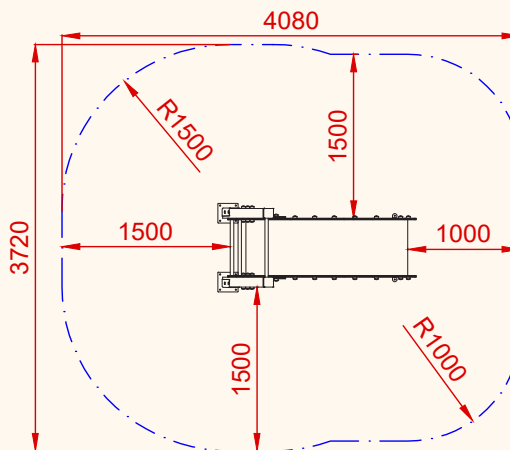
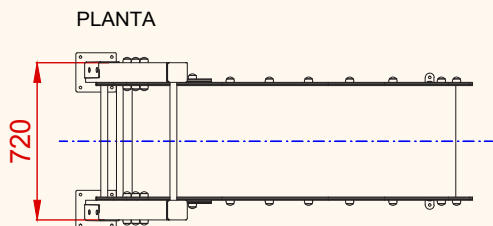
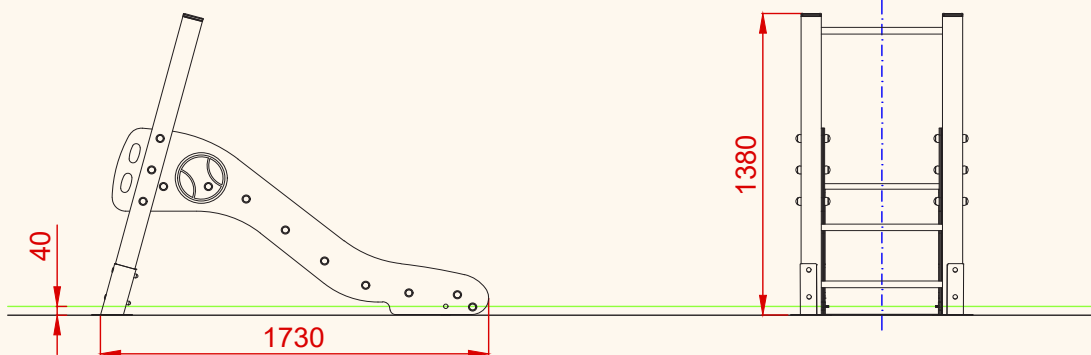

ÁREA DE SEGURIDAD
Superficie= 13,45 m²
E: 1/2

| | |
|----------------------|-----------|
| PLANO | Ref: |
| FICHA TÉCNICA | ESPTTBG03 |
| Descripción: | |
| Tobogán "Tenis Baby" | |

Debido a la mejora continua en la calidad de nuestros productos, Euronix reserve el derecho de modificaciones de las características del producto

DETALLES CIMENTACIÓN

ESQUEMA DE CIMENTACIÓN

EN ARENA

E: 2/1

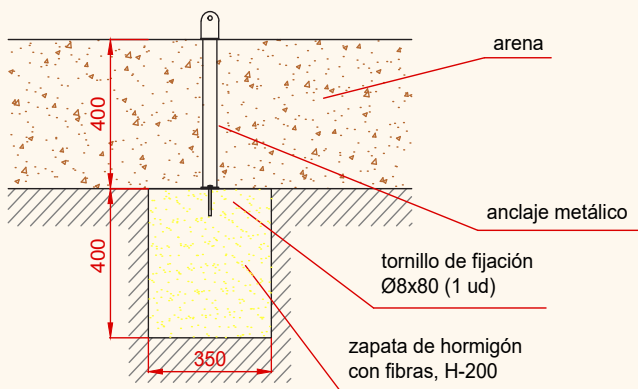

PLANTA CIMENTACIÓN

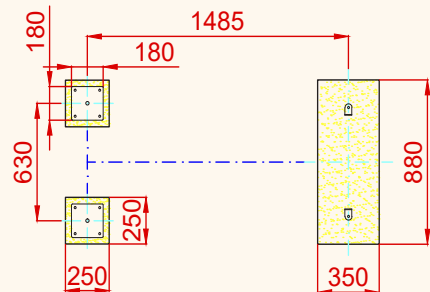

ESQUEMA DE CIMENTACIÓN

EN HORMIGÓN

E: 2/1

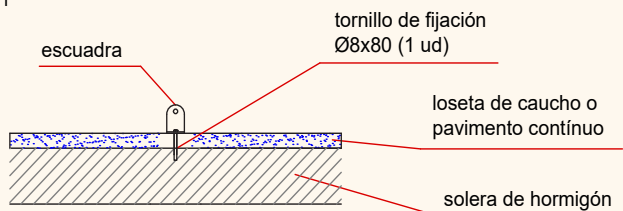

| | |
|----------------------|---|
| PLANO | Ref: |
| FICHA TÉCNICA | ESPTTBG03 |
| Descripción: |  |
| Tobogán "Tenis Baby" | |

Debido a la mejora continua en la calidad de nuestros productos, Euronix reserve el derecho de modificaciones de las características del producto