

Altura libre de caída: 0,52 m

Edad recomendada de uso: de 3 a 9 años

Componentes plásticos: Polietileno de alta densidad con protección UV

Muelle termolacado

Tornillería protegida con tapones de polipropileno

Componentes metálicos galvanizados

UNE EN 1176-1:2018

UNE EN 1176-6:2018

euronix  
sport

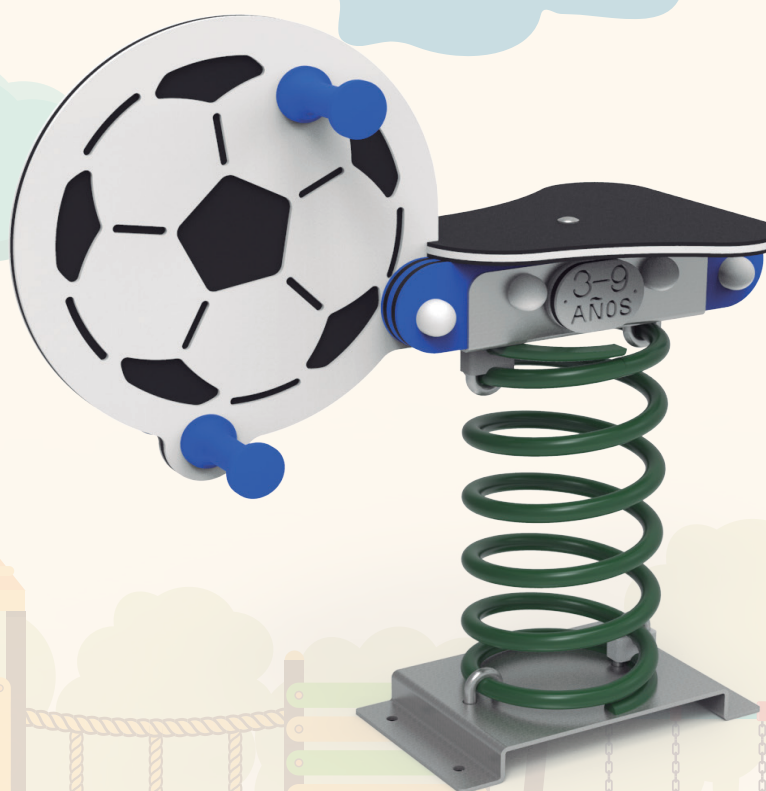

Debido a la mejora continua en la calidad de nuestros productos, Euronix reserve el derecho de modificaciones de las características del producto

ALZADO

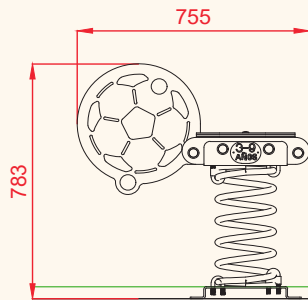

PERFIL

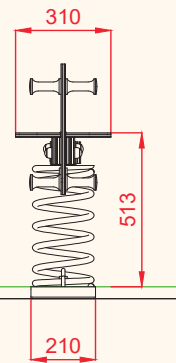

PLANTA

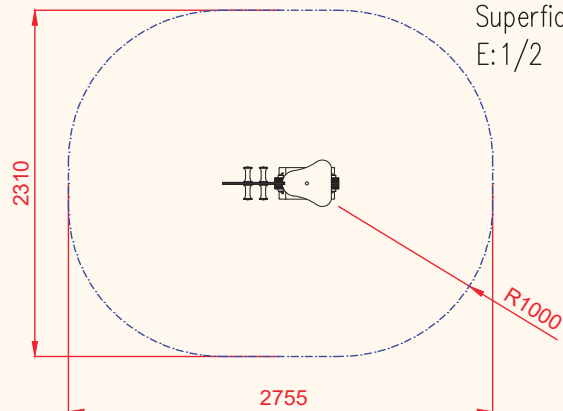
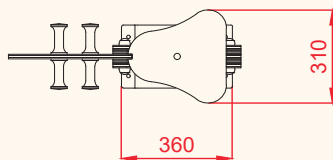

ÁREA DE SEGURIDAD  
 Superficie= 5,51 m<sup>2</sup>  
 E: 1/2

PLANO	Ref:
FICHA TÉCNICA	ESPTMSP01
Descripción:	
Muelle Simple "Fútbol"	

Debido a la mejora continua en la calidad de nuestros productos, Euronix reserve el derecho de modificaciones de las características del producto

# FICHA TÉCNICA

ESPTMSP01

## Muelle Simple "Fútbol"



### DETALLES CIMENTACIÓN

ESQUEMA DE CIMENTACIÓN EN ARENA

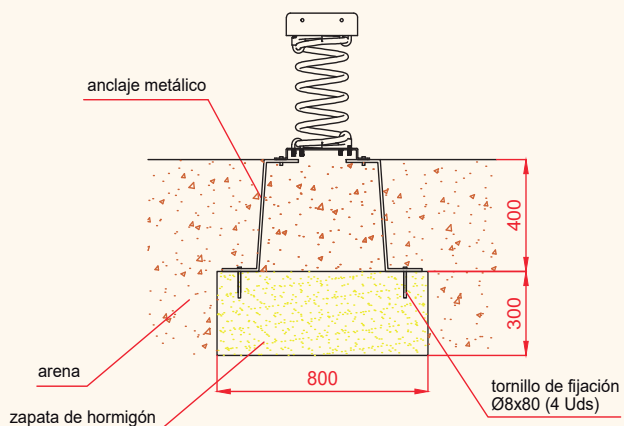

ESQUEMA DE CIMENTACIÓN EN HORMIGÓN

Detalle de sujeción de espirro metálico

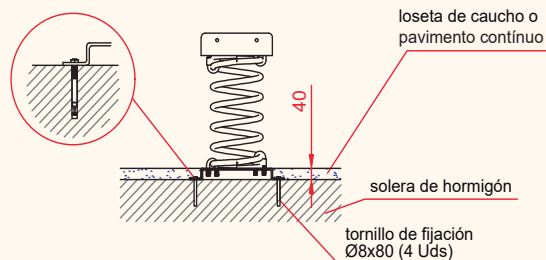

PLANTA

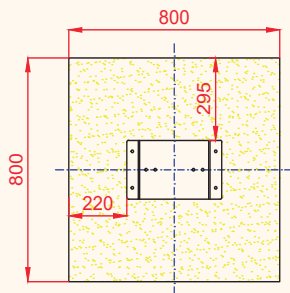

PLANO	Ref:
FICHA TÉCNICA	ESPTMSP01
Descripción:	
Muelle Simple "Fútbol"	

Debido a la mejora continua en la calidad de nuestros productos, Euronix reserve el derecho de modificaciones de las características del producto

**EURONIX METAL, S.L.**

Polígono Centrovía, C/ Bolivia 7 nave 1. 50198 La Muela (Zaragoza)  
 Teléfono: 976 14-18-88 Fax: 976 14-18-87  
 E-mail: euronix@euronix.es Web: www.euronix.es