

Altura libre de caída: 1,36 m

Edad recomendada de uso: a partir de 3 años

Madera de pino tratada en autoclave Nivel IV

Componentes plásticos: Polietileno de alta densidad con protección UV

Rampa de tobogán y barra de protección de acero inoxidable

Componentes metálicos galvanizados

Tornillería protegida con tapones de polipropileno

UNE EN 1176-1:2018

UNE EN 1176-3:2018



*Debido a la mejora continua en la calidad de nuestros productos, Euronix reserve el derecho de modificaciones de las características del producto*

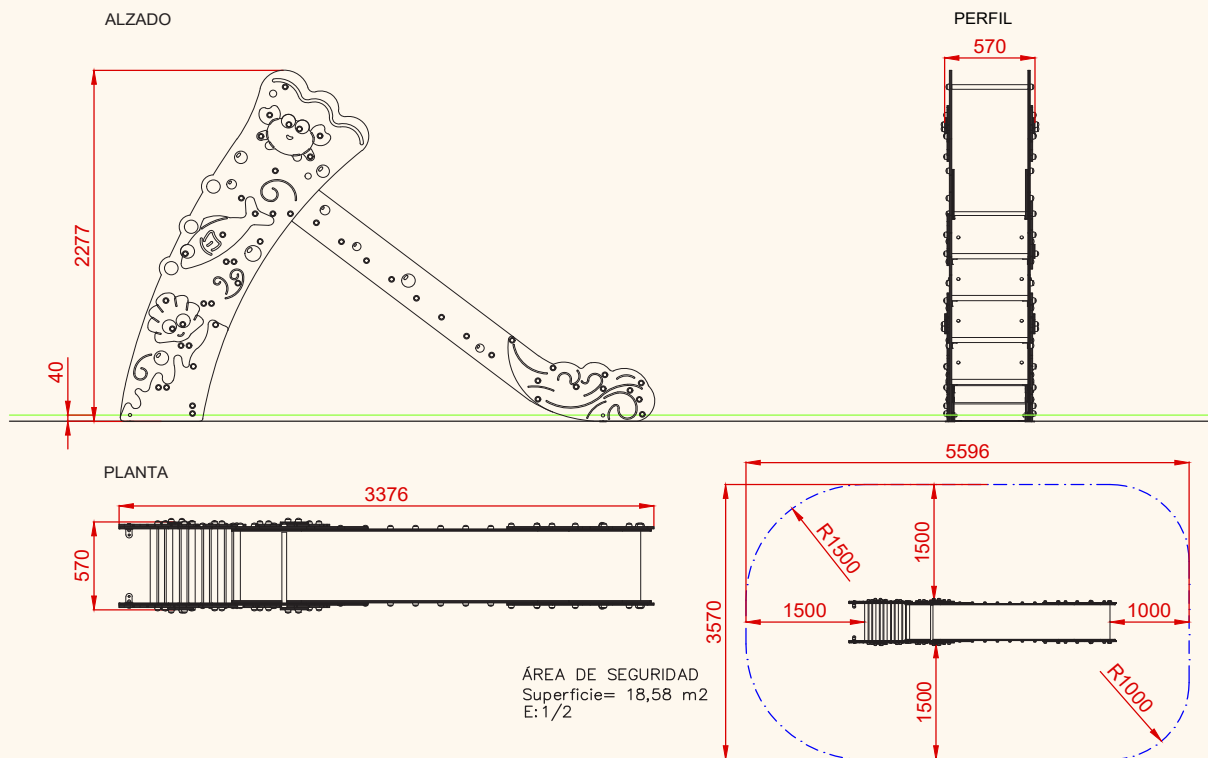

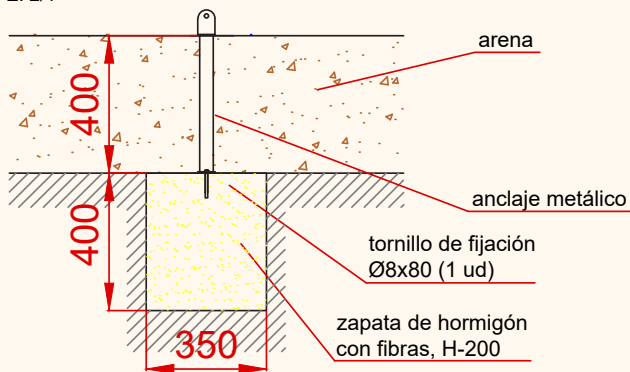

DETALLES CIMENTACIÓN

ESQUEMA DE CIMENTACIÓN  
EN ARENA  
E: 2/1

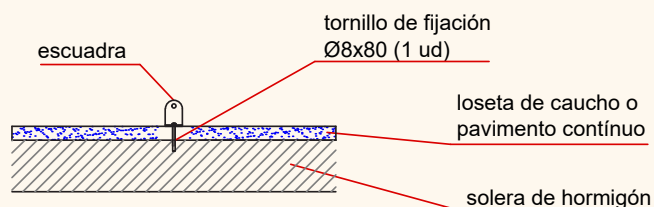

ESQUEMA DE CIMENTACIÓN  
EN HORMIGÓN  
E: 2/1



PLANO	Ref:
FICHA TÉCNICA	EMARTBG01
Descripción:	
Aqua	

Debido a la mejora continua en la calidad de nuestros productos, Euronix reserve el derecho de modificaciones de las características del producto

# FICHA TÉCNICA

EMARTBG01

# Aqua



PLANTA CIMENTACIÓN

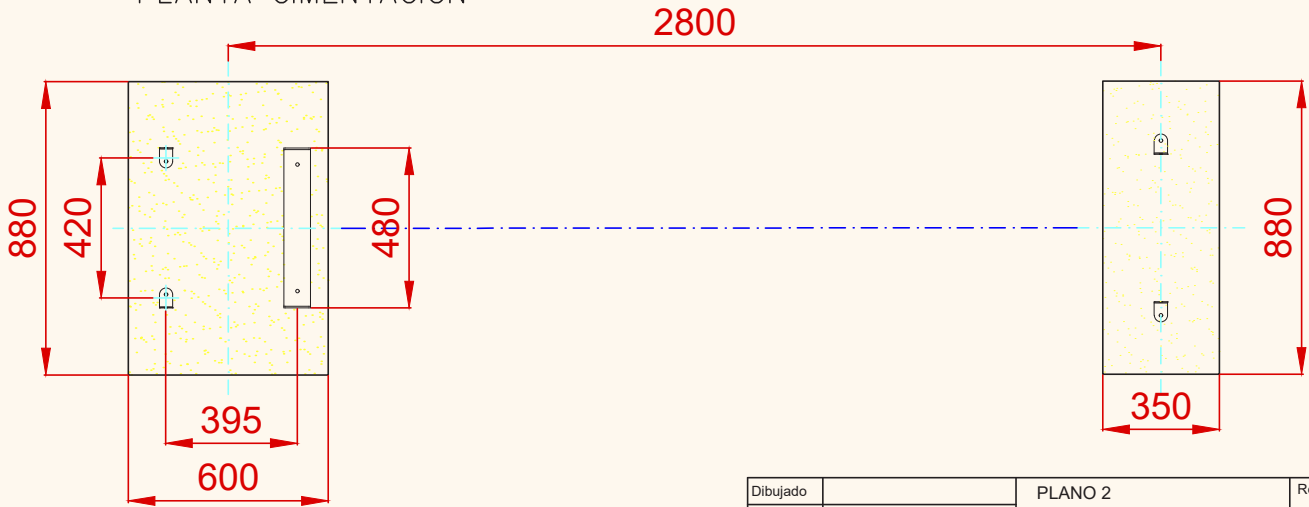

Dibujado		PLANO 2	Ref:
Revisado		CIMENTACIÓN Y ANCLAJES	

ALZADO

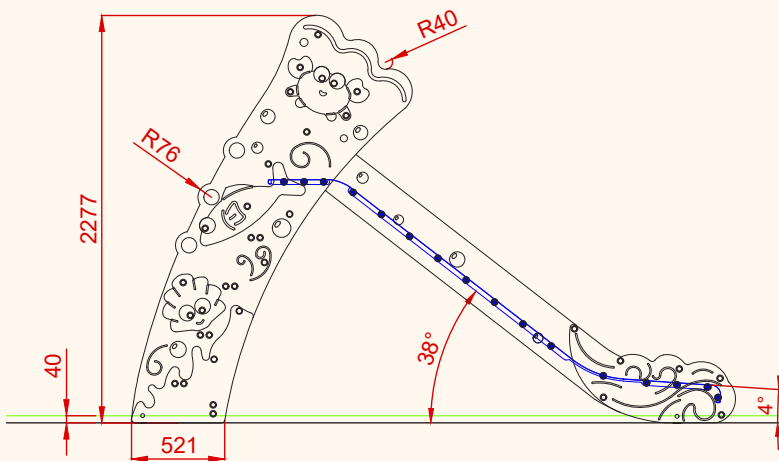

PERFIL

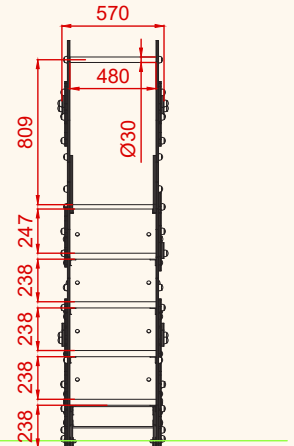

PLANTA

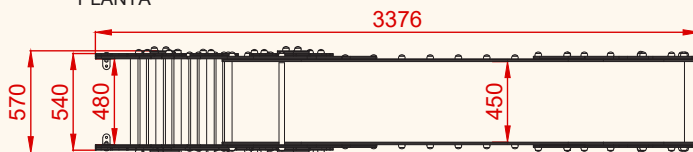

PLANO	Ref:
FICHA TÉCNICA	EMARTBG01
Descripción:	
Aqua	

Debido a la mejora continua en la calidad de nuestros productos, Euronix reserve el derecho de modificaciones de las características del producto