

Altura libre de caída: 1,36 m

Edad recomendada de uso: a partir de 3 años

Madera de pino tratada en autoclave Nivel IV

Componentes plásticos: Polietileno de alta densidad con protección UV

Componentes metálicos galvanizados

Tobogán con rampa de acero inoxidable

Tubos de barrera de acero inoxidable

UNE EN 1176-1:2018

UNE EN 1176-3:2018

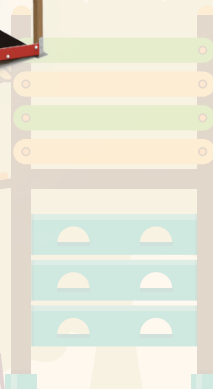

Debido a la mejora continua en la calidad de nuestros productos, Euronix reserve el derecho de modificaciones de las características del producto

FICHA TÉCNICA

ECOM06-I

Barco "Oceánico"



ALZADO

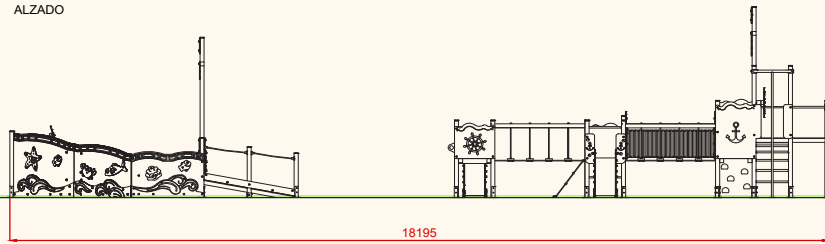

PERFIL

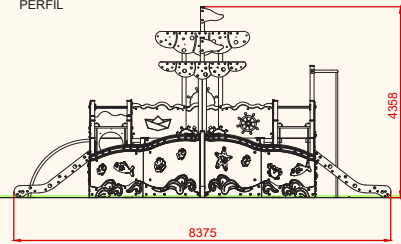

PLANTA

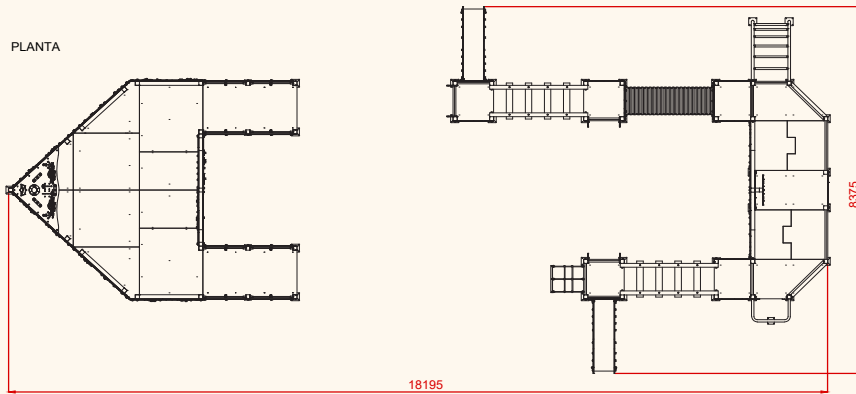

ÁREA DE SEGURIDAD
Superficie= 170,27 m²
E1/2

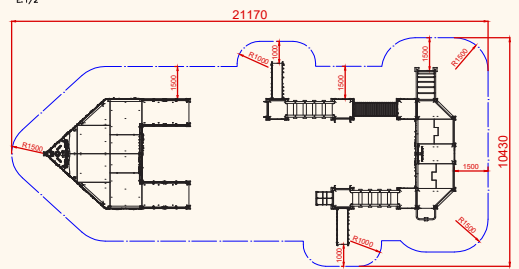

DETALLES CIMENTACIÓN

ESQUEMAS DE CIMENTACIÓN EN ARENA

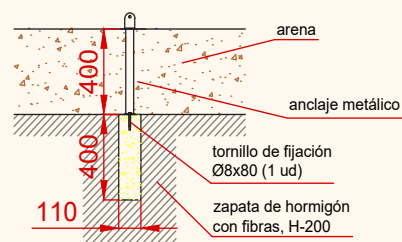
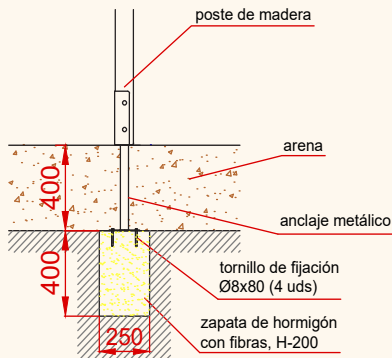

PLANO	Ref:
FICHA TÉCNICA	ECOM06-I
Descripción:	
Barco "Oceánico"	

Debido a la mejora continua en la calidad de nuestros productos, Euronix reserve el derecho de modificaciones de las características del producto

FICHA TÉCNICA

ECOM06-I

Barco "Oceánico"



PLANTA CIMENTACIÓN

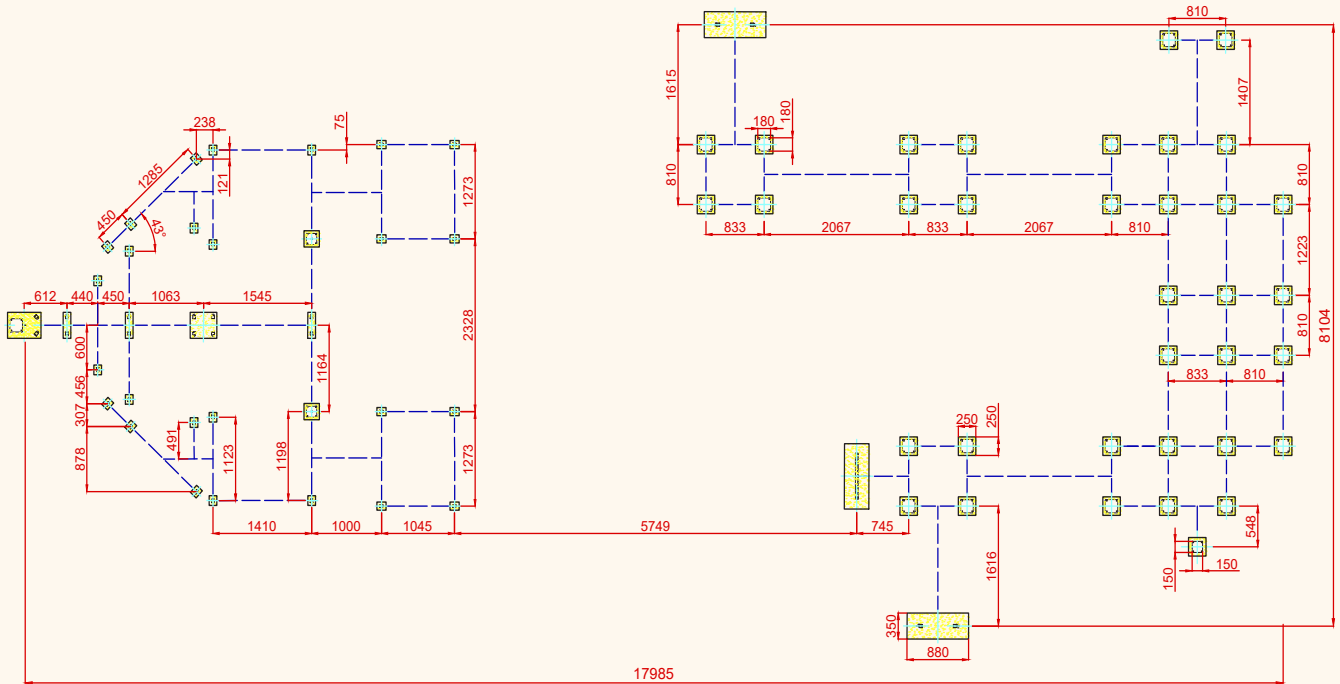

ESQUEMAS DE CIMENTACIÓN EN HORMIGÓN

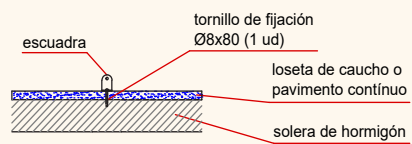
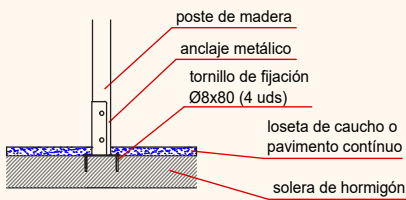

PLANO	Ref:
FICHA TÉCNICA	ECOM06-I
Descripción:	
Barco "Oceánico"	

Debido a la mejora continua en la calidad de nuestros productos, Euronix reserve el derecho de modificaciones de las características del producto