

Altura libre de caída: 0,40 m

Edad recomendada de uso: de 0 a 3 años

Madera de pino tratada en autoclave Nivel IV

Componentes plásticos: Polietileno de alta densidad con protección UV

Componentes metálicos galvanizados

Tornillería protegida con tapones de polipropileno

UNE EN 1176-1:2018

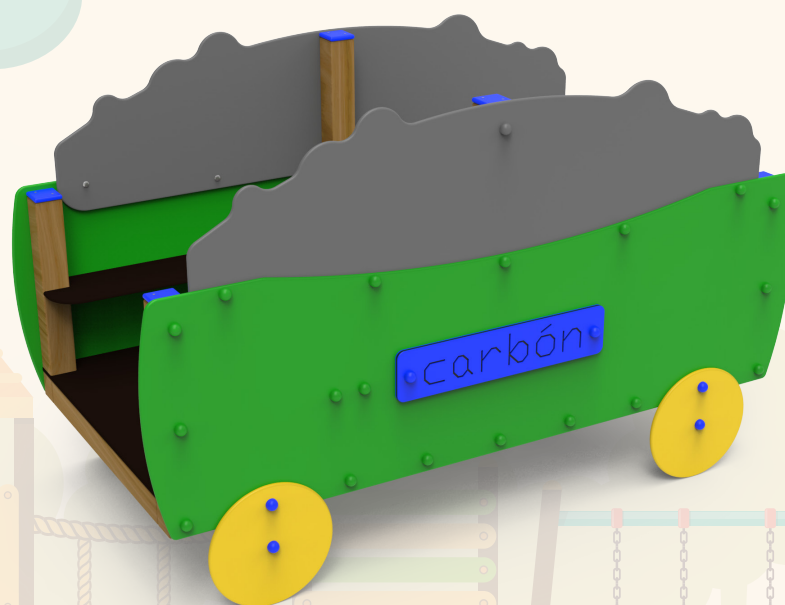

Debido a la mejora continua en la calidad de nuestros productos, Euronix reserve el derecho de modificaciones de las características del producto

# FICHA TÉCNICA

**ECGD15**

**Conjunto Guardería "Vagón sin tobogán"**



ALZADO

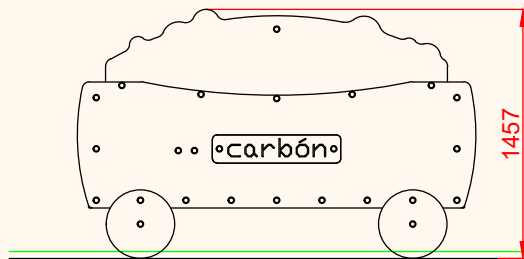

PERFIL IZQUIERDO

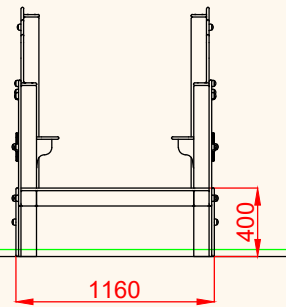

PLANTA

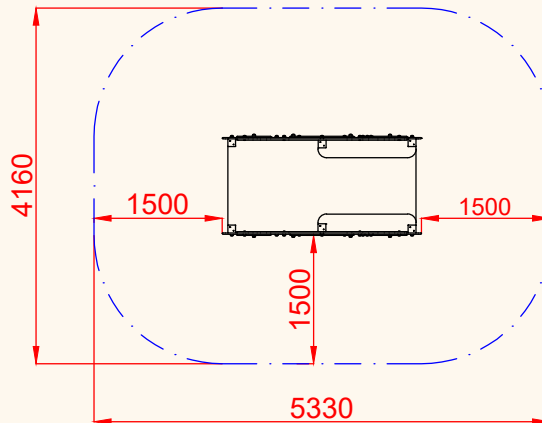
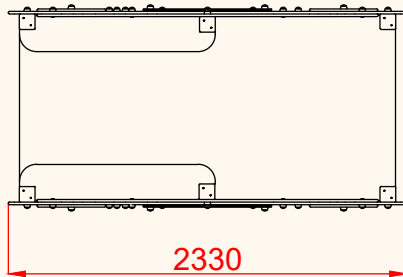

ÁREA DE SEGURIDAD  
Superficie= 20,24 m<sup>2</sup>  
E:1/2

PLANO	Ref:
FICHA TÉCNICA	ECGD15
Descripción:	
Conjunto Guardería "Vagón sin tobogán"	

Debido a la mejora continua en la calidad de nuestros productos, Euronix reserve el derecho de modificaciones de las características del producto

# FICHA TÉCNICA

**ECGD15**

**Conjunto Guardería "Vagón sin tobogán"**



## DETALLES CIMENTACIÓN

ESQUEMA DE CIMENTACIÓN EN ARENA

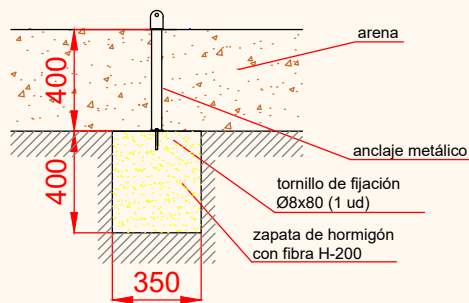

ESQUEMA DE CIMENTACIÓN EN HORMIGÓN

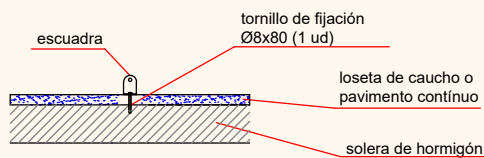

## PLANTA CIMENTACIÓN

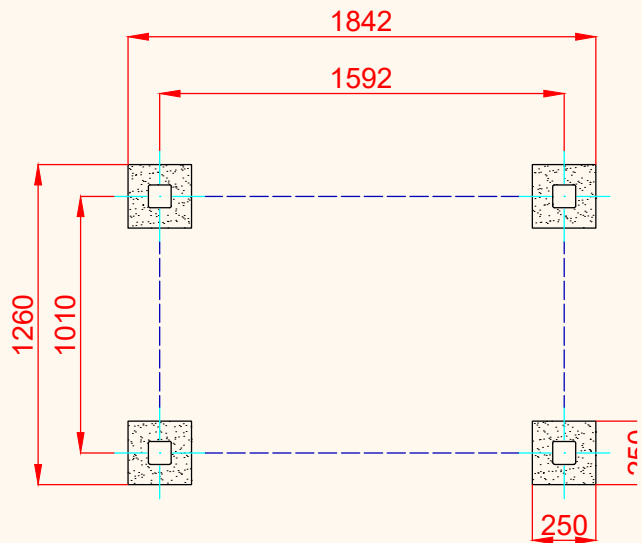

PLANO	FICHA TÉCNICA	Ref: ECGD15
Descripción:	Conjunto Guardería "Vagón sin tobogán"	

Debido a la mejora continua en la calidad de nuestros productos, Euronix reserve el derecho de modificaciones de las características del producto

**EURONIX METAL, S.L.**

Polígono Centrovía, C/ Bolivia 7 nave 1. 50198 La Muela (Zaragoza)  
Teléfono: 976 14-18-88 Fax: 976 14-18-87  
E-mail: euronix@euronix.es Web: www.euronix.es