

Altura libre de caída: 1,30 m

Componentes plásticos: Polietileno de alta densidad con protección UV

Larguero metálico galvanizado

Estructura Columpio Dúo Metálica de Tubo Estructural Ø40x3 mm

Cadenas de columpio inoxidable

Madera de pino tratada en autoclave Nivel IV

Asiento plano y asiento cuna

Tornillería protegida con tapones de polipropileno

Con asiento plano de 3 a 14 años

Edad recomendada de uso: con asiento cuna de 0 a 3 años

UNE EN 1176-1:2018

UNE EN 1176-2:2018



*Debido a la mejora continua en la calidad de nuestros productos, Euronix reserve el derecho de modificaciones de las características del producto*

# FICHA TÉCNICA

**ECLP16**

**Columpio monoplaza dúo**



ALZADO

PERFIL

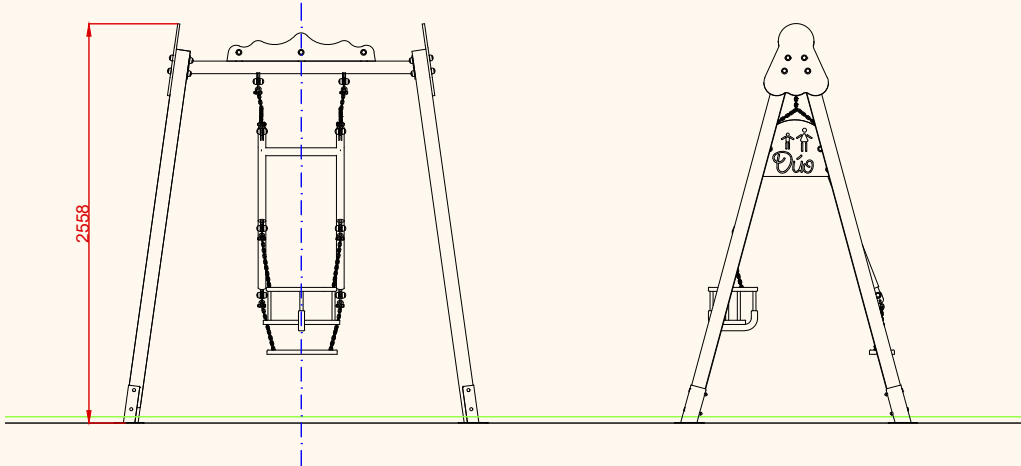

PLANTA

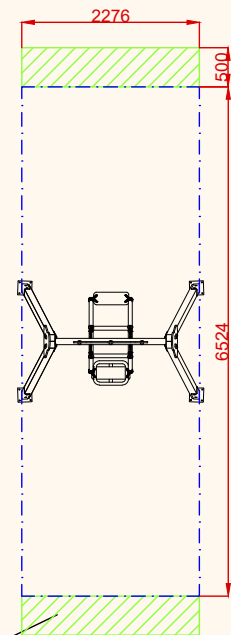
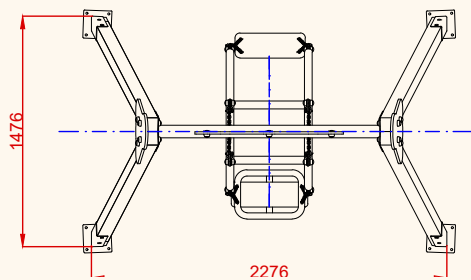

**AREA DE SEGURIDAD**

Superficie= 14,85 m<sup>2</sup>  
E: 1/2

ZONA LIBRE DE OBSTACULOS

PLANO	Ref:
FICHA TÉCNICA	ECLP16
Descripción:	
Columpio monoplaza dúo	

Debido a la mejora continua en la calidad de nuestros productos, Euronix reserve el derecho de modificaciones de las características del producto

**EURONIX METAL, S.L.**

Polígono Centrovía, C/ Bolivia 7 nave 1. 50198 La Muela (Zaragoza)  
Teléfono: 976 14-18-88 Fax: 976 14-18-87  
E-mail: euronix@euronix.es Web: www.euronix.es

DETALLES CIMENTACIÓN

ESQUEMA DE CIMENTACIÓN  
 EN ARENA  
 E: 2/1

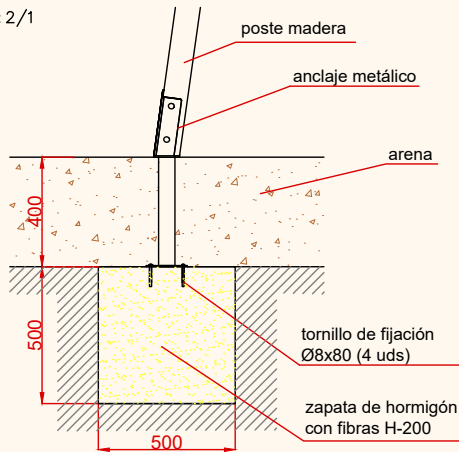

PLANTA CIMENTACIÓN

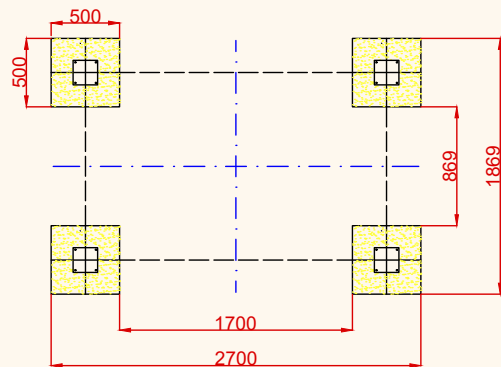

ESQUEMA DE CIMENTACIÓN  
 EN HORMIGÓN  
 E: 2/1

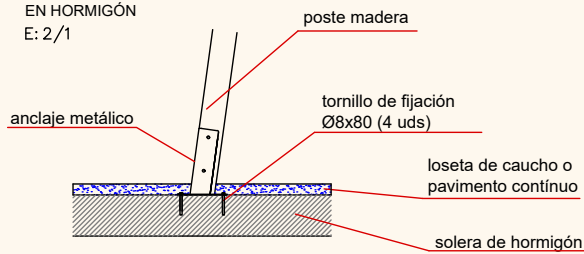

PLANO	FICHA TÉCNICA	Ref: ECLP16
Descripción:	Columpio monoplaza dúo	

Debido a la mejora continua en la calidad de nuestros productos, Euronix reserve el derecho de modificaciones de las características del producto